

# VYSOKOKAPACITNÍ ŘADA

Správná volba, kdykoli a kdekoli.  
The right choice, anytime and anywhere.



**CARON**<sup>®</sup>  
AGILE CAPACITY



# ŠPIČKOVÉ TRANSPORTÉRY

Je snadné být všestranný a obratný, když je zatížení nízké. Je snadné zaručit maximální výkon, pokud se vzdáte jízdních vlastností a bezpečnosti. Na druhou stranu je obtížné kombinovat kapacitu, všestrannost, obratnost a vysoký výkon motoru v jednom vozidle. Špičkové transportéry Caron se rodí s tímto cílem - a vyhrávají výzvu v každém kontextu, dokonce i v těch nejtěžších.

It is easy to be agile, when the load is low. It is easy to guarantee maximum power, if you give up driveability and safety. On the other hand, it is difficult to combine capacity, agility and high engine performance in a single vehicle. Caron top transporters are born with this aim - and win the challenge in every context, even the most difficult.



Bez ohledu na oblast použití nebo požadované vybavení se transportér vždy ukáže jako správná volba. Výkonné a všestranné vozidlo, které slučuje 60 let zkušeností společnosti Caron: každý aspekt - od konstrukce převodovek a náprav až po pozornost věnovanou vyvážení hmotnosti, od motorů až po konečné vybavení - odhaluje absolutní péči při výrobě transportérů schopných čelit i těm nejextrémnějším situacím se stabilitou, bezpečností a zárukou vynikajícího výkonu.

Whichever the field of use or the desired equipment, the transporter always proves to be the right choice. A powerful and versatile vehicle that synthesises Caron's 60 years of experience: every aspect - from the design of gearboxes and axles to the attention paid to weights' balance, from the engines to the final outfitting - reveals the absolute care in the manufacturing of transporters able to face even the most extreme situations with stability, safety and guaranteeing excellent performance.





**CARON**<sup>®</sup>  
AGILE CAPACITY

## ZÁVĚSNÉ SYSTÉMY - SUSPENSIONS SYSTEMS

Model CTS, vlajková loď řady Caron, je vybavena systémem CHS: hydropneumatické, samonivelační a uzamykatelné zavěšení. Tento systém kombinuje ve vozidle nejlepší terénní vlastnosti s vynikajícím výkonem na silnici.

Model CTM má mechanické pružinové odpružení. Systém se skládá ze dvou vinutých pružin: delší a měkčí je určena pro jízdu s nenaloženým vozidlem nebo s nízkou hmotností; kratší a tužší pružina začíná pracovat, když se zatížení zvyšuje. Synergické (spolupráce) působení obou pružin umožňuje snížení náklonu a možnost práce na svazích za podmínek maximální bezpečnosti a komfortu.

V obou verzích udržuje systém dvojitého lichoběžníkového ramene každé kolo neustále kolmé k zemi za všech podmínek. Tímto způsobem pneumatika vždy pracuje správně s maximální účinností, pozoruhodným snížením opotřebení a zlepšenou stabilitou, trakcí, ovladatelností a jízdním komfortem.

V modelu CT má podvozek tuhou konfiguraci nápravy, která umožňuje snížení hmotnosti ve srovnání s ostatními modely, a tím i větší užitečné zatížení. Kabina je vybavena systémem tlumičů a silentbloků, který zajišťuje komfort i při cestování po silnici.

The CTS model, flagship of Caron range, is equipped with the CHS system: hydro-pneumatic, self-levelling and lockable suspensions. This system combines in the vehicle the best off-road qualities with an excellent on-road performance.

The CTM model has mechanical spring suspensions. The system is composed of two coil springs: the longer and softer one is designed for travels with unladen vehicle or with low weight; the shorter and stiffer spring begins to work when the load increases. The synergic action of the two springs allows the reduction of roll and the possibility to work on slopes under conditions of maximum safety and comfort.

In both versions, the double wishbone system keeps every single wheel constantly perpendicular to the ground, in all conditions. In this way, the tire always works correctly with maximum efficiency, a remarkable wear reduction and improved stability, traction, handling and driving comfort.

In the CT model, the chassis has a rigid axle configuration that allows weight reduction compared to the other models and therefore a greater payload.

The cab is equipped with a system of shock absorbers and silent-blocks which ensures comfort when travelling on the road as well.

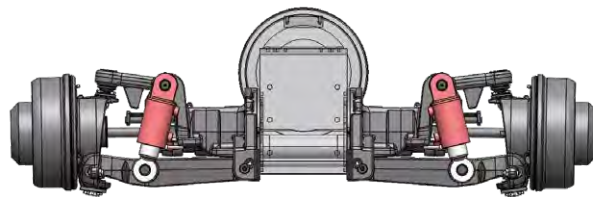

### ŘADA CTS

Nápravy s hydropneumatickým odpružením CHS

Axle with CHS hydro-pneumatic suspensions

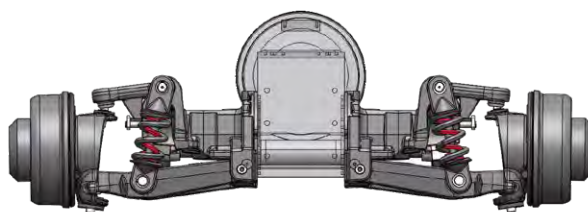

### ŘADA CTM - CTKM

Nápravy s mechanickým odpružením pružin

Axle with mechanical spring suspensions

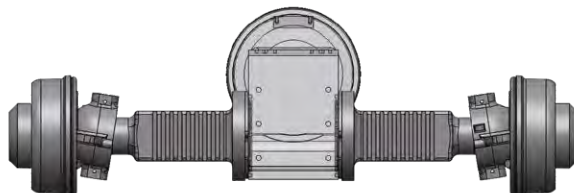
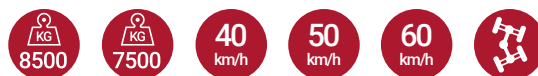

### ŘADA CT - CTK

Tuhé nápravy

Rigid axle



## PODROBNOSTI - DETAILS



Zadní nezávislý vývodový hřídel  
Rear independent pto

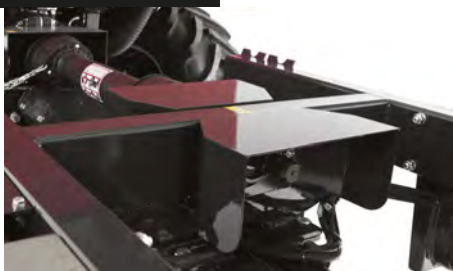

Centrální nezávislý PTO  
Central independent pto



Zadní 3bodový závěs  
Rear 3-point linkage

## ŘÍZENÍ VŠECH 4 KOL - 4 STEERING WHEELS

Verze se s řízením všech 4 kol poskytuje vynikající úroveň manévrovatelnosti. Přechodem ze standardního režimu řízení na režim řízení "Circle" (kruh) se poloměr otáčení výrazně snižuje; zatímco v režimu řízení "Crab" (krabí chod) může řidič provádět speciální operace nebo překračovat příčné svahy s možností uzamknout zadní řízení v nevhodnějším úhlu. Všechny operace lze snadno provádět pomocí správného voliče. Všechny relevantní informace zobrazené na displeji spolu s auditovatelnými varováními činí systém opravdu snadným a bezpečným pro ovládání.

The 4 steering wheels version provides an outstanding manoeuvrability level. By changing from standard steering mode to the "Circle" steering mode, the turning radius significantly reduces; while in the "Crab" steering mode, the driver can perform special operations or exceed cross-cutting slopes with the possibility to lock the rear steering at the most proper angle. All operations can be easily carried out through a proper selector. All the relevant information shown on the display together with auditable warnings make the system really easy and safe to be operated.



## BRZDOVÝ SYSTÉM - BRAKING SYSTEM

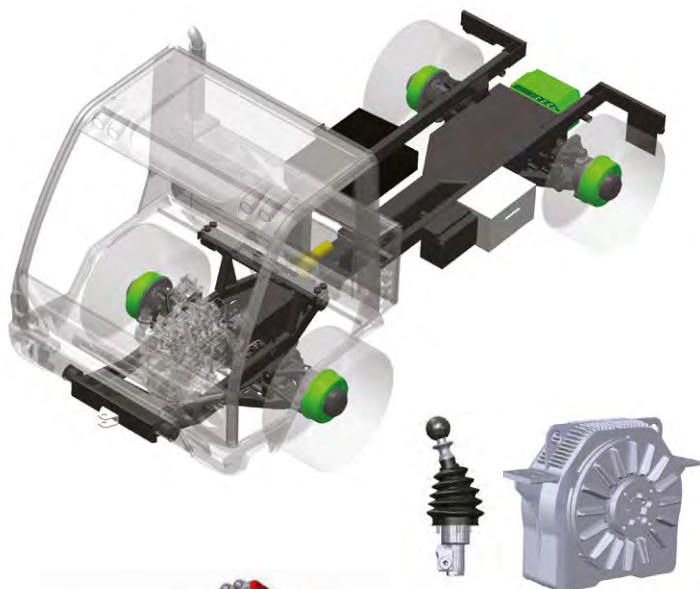

Dvou-hydraulický brzdový systém na všech 4 kolech, s plovoucími čelistmi a samonastavovacími brzdami, Ø 315 mm, s brzdovým posilovačem: díky tomuto brzdovému systému vozidlo bezpečně zastaví ve zmenšeném prostoru na jakémkoli druhu povrchu, dokonce i blátivé nebo prašné. Třístupňový elektromagnetický retardér brzd s ovládacími prvky na volantu umožňuje bezpečně čelit dlouhým a velmi strmým svahům bez použití brzdového systému a bez opotřebení. Parkovací pružinová brzda na zadních kolech působící s ruční pákou a hydraulickým převodem zastaví vozidlo na jakémkoli svahu.

Dual hydraulic circuit braking system on 4 wheels, with floating jaws and self-adjusting brakes, Ø 315 mm, with power-brakes: thanks to this braking system, the vehicle safely stops within a reduced space on any kind of ground, even muddy or dusty. The three-stage electromagnetic brake retarder with controls on the steering wheel allows to safely face long and very steep slopes, without using the braking system and with no wear. The parking spring brake on rear wheels acting with hand lever and hydraulic transmission stops the vehicle on any slope.



Středový výkyvný kloub v podvozku zajišťuje konstantní přilnavost čtyř kol i na těch nejnerovnějších površích.

The central joint in the chassis ensures constant grip of the four wheels also on the most uneven surfaces



Závěs ojí pro brzděné přívěsy do 14000 kg  
Drawbar hitch for braked trailers up to 14000 kg



Hydraulické verze s vývody před/zadní kabinou  
Hydraulic versions with outlets in front of/rear cab



Přední deska nosiče nástrojů  
Front tool-carrier plate

## KABINA – CAB



Kabina se spoléhá na zvýšenou konstrukční odolnost a je schválena jako systém ochrany proti převrácení. Široké zasklívací plochy zajišťují úplnou viditelnost během práce. Během fáze projektu byla věnována zvláštní pozornost poloze řidiče, aby bylo dosaženo vysokého komfortu pro obsluhu jak na silnici, tak v terénu. Všechny ovládací prvky a úrovně jsou umístěny s tou největší ergonomií a nový digitální dotykový displej poskytuje všechny informace pro správné používání vozidla



Sklápěcí systém kabiny umožňuje snadnější a rychlejší údržbu. Díky hydraulickému pístu lze kabinu ručně vyklopit během několika sekund bez použití náradí.

The dumping system of the cab allows an easier and faster maintenance. Thanks to a hydraulic piston, the cab can be manually dumped in a few seconds without tools.



Poloha řidiče byla pečlivě vyvinuta tak, aby bylo dosaženo vysokého komfortu a viditelnosti. Široké nastavení sedadel a sloupku řízení umožňuje obsluze kdykoli najít perfektní polohu pro řízení.

The driving position has been carefully developed to reach high comfort and visibility. The wide adjustments of the seats and of the steering column allow the operator to find the perfect driving position at any time.



The cab relies on elevated structural resistance and it is approved as roll-over protection system. The wide glazing surfaces ensure complete visibility during work. During the project stage, particular attention was paid to the driving position to reach high comfort for the operator both on road and off-road travels. All controls and levels are placed with the greatest ergonomics and the new digital touch screen display provides all the information for the proper use of the vehicle.

## PŘEVODOVKA - GEARBOX

6stupňová převodovka CARON se synchronizovaným redukčním převodem a Hi-Low má 36 rychlostí (24 vpřed + 12 vzad). Podle verze může být maximální rychlost 40, 50 nebo 60 km/h s rozsahem rychlostí od 0,4 km/h. K dispozici také v sekvenční automatické verzi AGILEMATIC.

The CARON 6-speed gearbox with synchronized reduction gear and Hi-Low has 36 speeds (24 forward + 12 reverse). According to the version, the max speed can be 40, 50 or 60 km/h with a speed range starting from 0.4 km/h. Available also in the sequential automatic AGILEMATIC version.

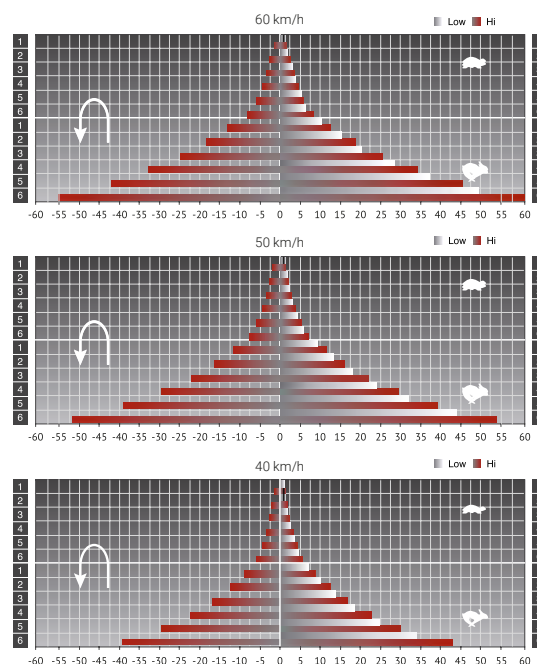

## 4.0 TRANSPORTÉR - 4.0 TRANSPORTER

Na vyžádání balíček Průmysl a zemědělství 4.0 s LOKALIZAČNÍM SYSTÉMEM GPS a dálkovou detekcí informací o vozidle. Standardní funkce, vzdálená pomoc prostřednictvím aplikace Caron Service App.

On request, the Industry and Agriculture 4.0 package with GPS localization system and remote vehicle information detection. Standard feature, the remote assistance through Caron Service App

## TECHNICKÉ ÚDAJE - TECHNICAL DATA

MOTORY COMMON RAIL  
STAGE V NEBO EURO6 OD  
75 DO 140 HP

COMMON RAIL STAGE V OR EURO6  
APPROVED ENGINES, FROM 75 UP TO 140 HP

CELKOVÉ SCHVÁLENÉ  
HMOTNOSTI 7500, 8500  
A 10000 KG  
NOSNOST AŽ 7500 KG

TOTAL APPROVED MASSES OF 7500,  
8500 AND 10000 KG  
LOADING CAPACITIES UP TO 7500 KG

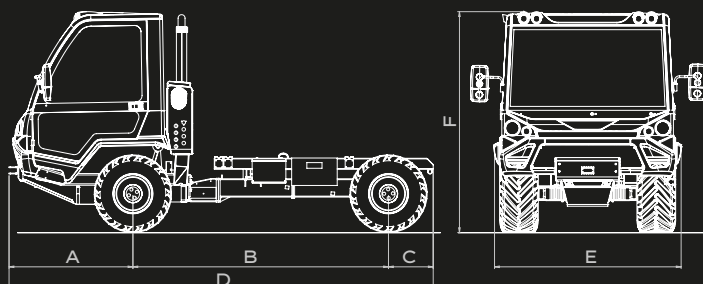

A	B	C	D	E	F
132	260-300	72	464-504	171-214	235-240

Rozměry - Dimension cm



## OBLASTI POUŽITÍ – FIELDS OF USE

Zemědělství a lesnictví, stavebnictví, komunální a průmyslová oblast. Každý Caron Transporter je vozidlo typu "vše v jednom" a používá se v jakémkoli prostředí. Díky dokonalému hmotnostnímu vyvážení, nízkému těžišti a vysoké nosnosti může přepravce bezpečně pracovat na místech, která jsou jinak nepřístupná tradičním zemědělským nebo stavebním vozidlům s přívěsem nebo taženým zařízením. Několik dostupných konfigurací hydraulických verzí, vývodového hřídele a připojení zařízení umožňuje montáž různých převislých a nesených zařízení.





Agriculture and Forestry, Municipal and Industrial field. Each Caron Transporter is an all-in-one vehicle and it is used in any context. Thanks to its perfect weight balance, the low centre of gravity and the high loading capacity, the transporter can safely work in places otherwise inaccessible to traditional agricultural vehicles with trailer or towed equipment. The several available configurations of hydraulic versions, Pto and equipment connections allow the assembly of different overhanging and carried equipment.



## CARON od roku 1960

Flexibilní kapacita: jen dvě slova obsahující 60 let historie společnosti, která se zrodila jako mechanická dílna specializovaná na výrobu plošin pro použití na sekačky nebo sekací traktory - byla známa a uznávána jako jeden z nejvýznamnějších výrobců transportérů a traktorů. Vozidla Caron jsou posílená těmito zkušenostmi a neustále aktualizovaná, aby zajistila pohodlí a výkon, vynikají výrazným spojením obratnosti, výkonu a nosnosti a tvoří širokou a všestrannou řadu schopnou splnit jakékoli specifické potřeby - také s přizpůsobenými konfiguracemi. Při péči o každý detail, od specifické konstrukce převodovek a náprav až po konečné vybavení, si zákazníci společnosti Caron mohou být jisti, že mají bezpečná, spolehlivá a účinná vozidla.

## CARON since 1960

Agile Capacity: just two words containing 60 years of history of a company which - born as a mechanical workshop specialized in the manufacturing of platforms to be applied to mowers or walking tractors - has been known and recognized as one of the most important manufacturers of transporters and tractors. Strengthened by this experience and constantly updated to ensure comfort and performance, Caron vehicles stand out for a distinctive synthesis of agility, power and load capacity and compose a wide and versatile range able to meet any specific need - with customized configurations as well. Taking care of every details, from the specific design of gearboxes and axles to the final outfitting, Caron customers can be sure to have safe, reliable and efficient vehicles.



**CARON**<sup>®</sup>  
AGILE CAPACITY

### CARON SRL

Via A. De Gasperi 20/A  
36060 Pianezze San Lorenzo (VI) - Italy  
Tel. +39 0424 470300  
Fax. +39 0424 781096

[www.caron.it](http://www.caron.it) - [info@caron.it](mailto:info@caron.it)



**YouTube**

Koukněte na naše videa a sledujte nás na  
YouTube: CARON Transporter

